

Thinking of you
Electrolux

Инструкция по
эксплуатации

Стиральная машина

Electrolux. Thinking of you.

Обменяйтесь с нами своими мыслями на
www.electrolux.com

Содержание

Сведения по технике безопасности	Программы стирки	18	
2	Уход и чистка	20	
Описание изделия	4	Что делать, если ...	24
Панель управления	6	Технические данные	27
Первое использование	6	Показатели потребления	27
Персонализация	7	Установка	28
Ежедневное использование	8	Подключение к электросети	31
Полезные советы	16	Охрана окружающей среды	32



Право на изменения сохраняется



Сведения по технике безопасности

ВАЖНО! Внимательно прочитайте и сохраните для консультаций в будущем.

- Безопасность Вашего прибора соответствует действующим промышленным стандартам и требованиям законодательства в отношении безопасности приборов. Тем не менее, как изготовители, мы считаем своим долгом дать следующие указания по безопасности.
- Очень важно, чтобы настоящее руководство хранилось у пользователя машины для консультаций в будущем. В случае продажи или передачи данного электробытового прибора другому лицу или, если при переезде на новое место жительства прибор остается по старому адресу, обеспечьте передачу руководства вместе с прибором его новому владельцу с тем, чтобы он мог ознакомиться с правилами его эксплуатации и соответствующими предупреждениями.
- **НЕОБХОДИМО** внимательно ознакомиться с ними перед тем, как приступить к установке и эксплуатации машины.
- Перед первым включением стиральной машины проверьте ее на отсутствие повреждений, вызванных транспортировкой. Никогда не подключайте к инженерным сетям поврежденную машину. При обнаружении каких-либо

повреждений обращайтесь к поставщику.

- Если доставка машины произведена зимой при отрицательных температурах: Перед первым включением стиральной машины дайте ей постоять при комнатной температуре в течение 24 часов.

Общие правила техники безопасности

- Опасно изменять технические характеристики изделия или каким-либо образом модифицировать его.
- При стирке с высокой температурой стекло дверцы может сильно нагреваться. Не касайтесь его!
- Следите за тем, чтобы домашние животные не забирались в барабан. Чтобы избежать этого, проверяйте барабан перед началом использования машины.
- Не допускайте попадания в машину твердых острых предметов, таких как монеты, булавки, заколки, винтики, камни и т.д., так как они могут привести к ее серьезному повреждению.
- Используйте только рекомендованное количество смягчителя тканей и моющего средства. При применении чрезмерного количества моющего средства возможно повреждение ткани. См. рекомендации изготовителя относительно количества моющих средств.

- Мелкие предметы, такие как носки, носовые платки, пояса и т.д., следует помещать в специальные мешки для стирки или наволочку, иначе во время стирки они могут застрять между баком и барабаном.
- Не стирайте в машине изделия с пластинами из китового уса, одежду с необработанными краями и рваную одежду.
- После использования и перед чисткой и техобслуживанием машины всегда отключайте ее от электросети и закрывайте кран подачи воды.
- Ни при каких обстоятельствах не пытайтесь отремонтировать машину самостоятельно. Ремонт, выполненный неопытными лицами, может привести к серьезной неисправности или травме. Обращайтесь в местный сервисный центр. Всегда настаивайте на использовании оригинальных запчастей.

Установка

- Этот прибор тяжелый. Будьте осторожны при его перемещении.
- При распаковке прибора убедитесь в том, что он не поврежден. В случае сомнений не пользуйтесь им, а обратитесь в сервисный центр.
- Перед началом эксплуатации машины следует удалить всю упаковку и снять транспортировочные болты. В противном случае возможно серьезное повреждение изделия и другого имущества. См. соответствующий раздел в руководстве пользователя.
- После установки прибора убедитесь, что он не стоит на сливном или наливном шланге и что верхняя крышка не прижимает сетевой шнур к стене.
- Если машина устанавливается на ковровом покрытии, необходимо отрегулировать ножки таким образом, чтобы обеспечить свободную циркуляцию воздуха под машиной.
- После установки обязательно убедитесь в отсутствии утечки воды из шлангов и соединительных элементов.
- Если прибор установлен в помещении, температура в котором может опускаться ниже нуля, ознакомьтесь с разделом "Опасность замерзания".

- Все сантехнические работы, необходимые для установки данного прибора, должны выполняться квалифицированным сантехником или компетентным специалистом.
- Все работы по электрическому подключению, необходимые для установки данного прибора, должны выполняться квалифицированным электриком или компетентным специалистом.

Эксплуатация

- Данный прибор предназначен только для бытового применения. Он не должен использоваться в целях, отличных от тех, для которых он предназначен.
- Стирайте только те изделия, которые предназначены для машинной стирки. Следуйте инструкциям, указанным на этикетке каждой вещи.
- Не перегружайте прибор. См. таблицу программ стирки.
- Перед стиркой проверьте, чтобы все пуговицы и застёжки-молнии на одежде были застегнуты, а в карманах ничего не было. Не стирайте в машине сильно поношенную или рваную одежду; удаляйте пятна краски, чернил, ржавчины и травы перед стиркой. НЕЛЬЗЯ стирать в машине бюстгалтеры с проволочным каркасом.
- Не следует стирать в машине вещи, испачканные летучими жидкостями наподобие бензина. Если такие летучие жидкости использовались для чистки одежды, необходимо полностью удалить их с нее перед тем, как класть вещи в машину.
- Никогда не тяните за кабель, чтобы вынуть сетевой шнур из розетки; всегда беритесь за саму вилку.
- Ни в коем случае не эксплуатируйте прибор в случае повреждения сетевого шнура или таких повреждений панели управления, рабочего стола или основания, которые открывают доступ во внутреннюю часть стиральной машины.

Безопасность детей

- Данный прибор не предназначен для эксплуатации лицами (включая детей) с ограниченными физическими или сенсорными способностями, с недостаточным опытом или знаниями без присмотра лица, отвечающего за их безопасность, или получения от него соответствующих инструкций, позволяющих им безопасно эксплуатировать прибор.
- Упаковочные материалы (например, полиэтиленовая пленка, пенопласт) могут быть опасными для детей - они могут стать причиной удушья! Держите их вне досягаемости детей.
- Храните все моющие средства в надежном месте, недоступном для детей.
- Следите за тем, чтобы дети и домашние животные не забирались в барабан. Чтобы предупредить возможность запираания внутри барабана детей и домашних животных, в машине предусмотрено специальное устройство. Для включения этого устройства

поверните по часовой стрелке кнопку с внутренней стороны дверцы (не нажимая ее) так, чтобы паз пришел в горизонтальное положение. При необходимости используйте для этого монету.

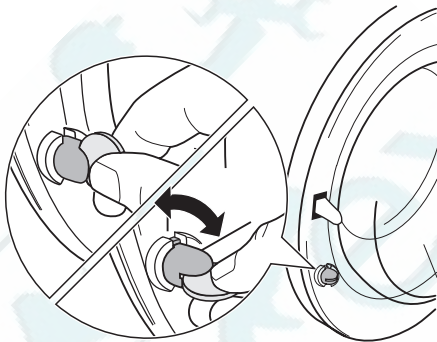

Для отключения этого устройства, чтобы снова можно было закрыть дверцу, поверните кнопку против часовой стрелки так, чтобы паз оказался в вертикальном положении.

Описание изделия

- i** Ваш новый прибор удовлетворяет всем современным требованиям, предъявляемым к эффективной стирке белья, при низком расходе воды, энергии и моющих средств. Новая система стирки обеспечивает полное использование моющего средства и уменьшает потребление воды, способствуя экономии энергии.

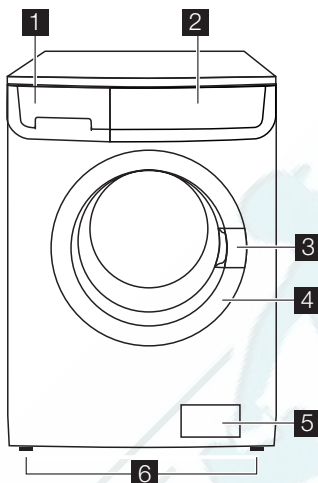

- 1** Дозатор моющих средств
- 2** Панель управления
- 3** Ручка для открывания дверцы

- 4** Табличка технических данных
- 5** Фильтр сливного насоса
- 6** Регулируемые ножки

Дозатор моющих средств

☐ Отделение для моющего средства, используемого при предварительной стирке и вымачивании, или для пятновыводителя, используемого на этапе выведения пятен (если имеется). Моющее средство для предварительной стирки и вымачивания добавляется в начале выполнения программы стирки. Пятновыводитель добавляется на этапе выведения пятен.

☐ Отделение для порошкового или жидкого моющего средства, используемого при основной стирке. При использовании жидкого моющего средства наливайте его **непосредственно перед** запуском программы.

☒ Отделение для жидких добавок (смягчителя тканей, крахмала).

При дозировке моющих средств и добавок руководствуйтесь указаниями изготовителя и не превышайте отметку "MAX" на стенке дозатора. Смягчитель тканей или крахмальные добавки необходимо заливать в отделение дозатора перед запуском программы стирки.

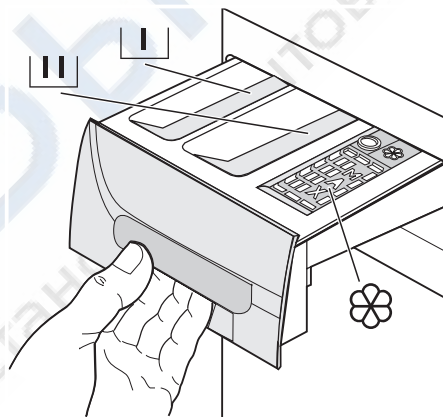

Панель управления

i На рисунке показана панель управления. На нем показаны селектор программ, кнопки, индикаторы и дисплей. Они представлены соответствующими цифрами на следующих страницах.

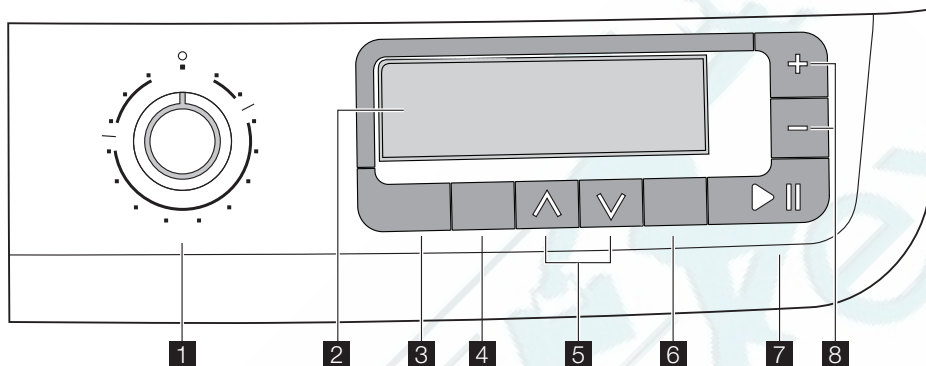

- | | |
|------------------------------------|-------------------------------|
| 1. Селектор программ | 5. Кнопки доп. функций |
| 2. Дисплей | 6. Кнопка подтверждения |
| 3. Кнопка выбора температуры | 7. Кнопка "Пуск/Пауза" |
| 4. Кнопка снижения скорости отжима | 8. Кнопки "Менеджера времени" |

	= программы "Менеджера времени"		= Хлопок
	= Синтетика		= Деликатные ткани
	= Шерсть		= Ручная стирка
	= Шелк		= Отжим
	= Слив		= Полоскания
	= Специальные программы		= 14 минут
	= Одеяло		= Энергосбережение (Экономный)
	= Предпочитаемые программы		= Температура
	= Кнопки дополнительных функций	OK	Кнопка подтверждения
	= Пуск/Пауза		= Менеджер времени

Первое использование

- i** • Убедитесь в том, что подключение машины к электросети, водопроводу и канализации выполнено в соответствии с инструкциями по установке.
- Достаньте из барабана полистироловый блок и другие предметы.

- Перед первой стиркой выполните цикл стирки изделий из хлопка при максимальной температуре без белья, чтобы прочистить бак и ба-

рабан. Насыпьте 1/2 мерки стирального порошка в отделение для основной стирки дозатора и запустите машину.

Персонализация

Установка языка

При первом включении прибора, поворачивая селектор программ (1), необходимо выбрать язык, на котором будут выводиться сообщения на дисплее. При следующем включении прибора все сообщения на дисплее будут появляться на этом языке.

Внимание!

Если на дисплее не отображается ни один язык, значит, прибор уже включался хотя бы один раз. В этом случае, если Вы хотите изменить установку языка, одновременно нажмите приблизительно на 6 секунд кнопки 3 и 4 для включения меню выбора языка. Нажмите кнопки 5 ("Вверх" ^ или "Вниз" v) для прокрутки всех имеющихся языков. Дважды нажмите кнопку 6 для подтверждения своего выбора.

Установка текущего времени

После установки языка, перед тем как приступить к первой стирке, необходимо выставить текущее время.

Не забывайте изменять текущее время при переходе с летнего времени на зимнее, и наоборот.

Настройки часов допускают возможность изменения/настройки текущего времени. Необходимо проверять и корректировать точность хода часов, так как от этого зависит время окончания цикла стирки.

При разовом/кратковременном нажатии кнопок 5 шаг изменения времени составляет одну минуту. При удерживании этих кнопок в нажатом положении шаг изменения времени составляет 10 минут. Нажмите кнопку 6 для фиксации текущего времени.

Внимание!

Если прибор уже включался, нажмите кнопки 5 , чтобы включить меню дополнительных функций.

Снова нажимая те же кнопки, можно просматривать все доступные дополнительные функции до тех пор, пока не появится меню " Установки".

Чтобы войти в меню, нажмите кнопку 6 . Нажимайте кнопки 5 для прокрутки всех настроек до появления " Время"; после этого нажмите кнопку 6 для подтверждения сделанного выбора и установите время.

Пользовательские настройки

В приборе имеется меню " Установки", которое позволяет изменять заводские настройки по Вашему усмотрению. После включения прибора при помощи селектора программ (1) нажимайте кнопки 5 для включения меню дополнительных функций. Снова нажимая те же кнопки, можно просматривать все доступные дополнительные функции до тех пор, пока не появится меню " Установки". Чтобы войти в меню, нажмите кнопку 6 . Снова нажимая кнопки 5 , прокрутите все настройки и нажмите кнопку 6 для подтверждения сделанного выбора.

Настройка громкости звука

Настройка " Громкость" позволяет регулировать громкость звука. Нажимайте кнопки 5 для выбора громкости от 0 до 9 (0 - нет звука, 9 - макс.). Нажмите кнопку 6 для подтверждения выбора.

Функция "Замок для детей"

В приборе имеется функция "Замок от детей", которая позволяет оставлять машину с закрытой дверцей без присмотра и не беспокоиться о том, что дети могут получить травму или повредить прибор. Включайте эту дополнительную функцию до нажатия кнопки 7 или после выбора нужной программы стирки. Эта функция остается включенной, даже если прибор не работает.

Включение "Защита от детей":

- нажимайте кнопки **5** для включения меню дополнительных функций
- нажмите кнопки **5** "Вверх" или "Вниз", чтобы задать "Защита от детей"

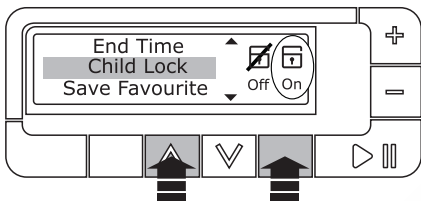

- нажмите кнопку **6**, чтобы включить эту функцию. Соответствующий символ загорится, и на дисплее появится следующее сообщение: "Для разблокировки машины нажмите одновременно Вверх и Вниз на 5 с."
- при нажатии кнопки **3** или **4** дисплей возвращается в исходное состояние.

При нажатии любой кнопки после запуска программы со включенной функцией "Защита от детей" дисплей выдаст сообщение "Машина заблокирована, для разблокировки используйте комбинацию клавиш".

По окончании программы необходимо одновременно нажать обе кнопки **5** Машина разблокирована, чтобы можно было выбрать новую программу.

Настройка яркости

Настройка "Яркость" позволяет регулировать интенсивность подсветки дисплея.

Нажимайте кнопки **5** для увеличения или уменьшения яркости.

Вы можете выбрать уровень яркости в интервале от **0** до **9** (**0** - минимальный, **9** - максимальный).

Нажмите кнопку **6** для подтверждения выбора.

Ежедневное использование

Загрузка белья

Откройте дверцу, осторожно потянув ее за ручку. Кладите белье в барабан по одной вещи, стараясь максимально развернуть каждую. Закройте дверцу.

Настройка контрастности

Настройка "Контрастность" позволяет регулировать оптические характеристики дисплея.

Нажимайте кнопки **5** для увеличения или уменьшения контрастности.

Вы можете выбрать уровень контрастности в интервале от **0** до **9** (**0** - минимальный, **9** - максимальный).

Сброс настроек

Дополнительная функция "Сброс установок" позволяет вернуться к заводским настройкам.

Нажмите кнопку **6**, чтобы включить эту функцию.

Нажмите кнопку **6** для подтверждения выбора.

Возврат в основное меню

Эта функция настройки позволяет вернуться в меню дополнительных функций.

Вызовите на дисплее дополнительную функцию "Назад" ←, нажимая кнопки **5**. Нажмите кнопку **6** для подтверждения выбора.

Звуковая сигнализация

Машина оборудована устройством звуковой сигнализации, срабатывающим в следующих случаях:

- при повороте селектора программ;
- при нажатии кнопки **7**;
- по окончании цикла;
- в случае каких-либо неисправностей.

Если необходимо отключить звуковую сигнализацию за исключением тех случаев, когда речь идет о неисправностях в работе машины, работе, см. предыдущую главу "Настройка громкости звука".

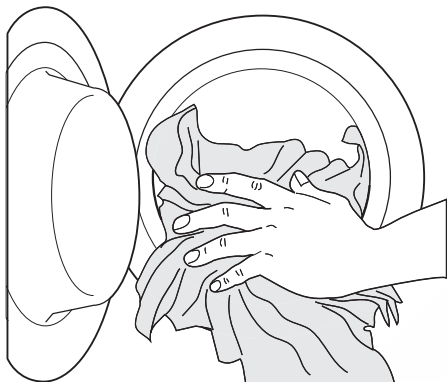

Дозирование моющего средства и смягчителя тканей

Вытяните до упора дозатор моющих средств. Отмерьте необходимое количество моющего средства, поместите его в отделение дозатора, предназначенное для основной стирки  или в соответствующее отделение, если этого требует выбранная программа/дополнительная функция (более подробную информацию см. в разделе "Дозатор моющих средств").

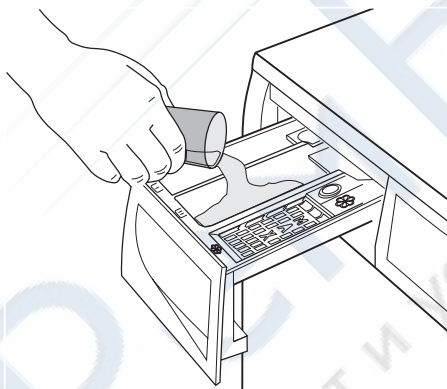

При наличии такой необходимости поместите смягчитель ткани в отделение дозатора, помеченное символом  (не превышая отметку "MAX"). Осторожно закройте дозатор моющих средств.

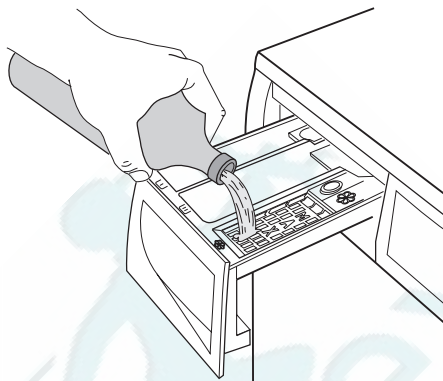

Выбор нужной программы

Поверните селектор программ (1) на нужную программу. При включении прибора раздается мелодичный звон, одновременно с этим на дисплее появляется логотип бренда, и в течение нескольких секунд в последних двух строках дисплея отображается короткое описание выбранной программы.

После выбора программы на дисплее прибора (2) отображается следующая информация:

- 2.1 температура
- 2.2 скорость отжима
- 2.3 символы возможных дополнительных функций
- 2.4 степень загрязненности белья ¹⁾
- 2.5 продолжительность программы стирки
- 2.6 расчетное время завершения цикла стирки

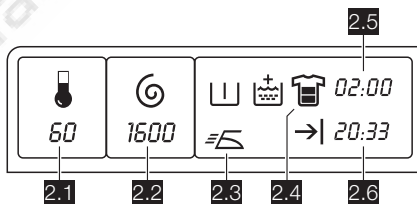

При этом начинает мигать кнопка 7 . Селектор программ можно поворачивать как по часовой, так и против часовой стрелки. Положение **O** служит для

1) Только с программами **Хлопок** , **Синтетика** и **Деликатные ткани** .

отмены программы / выключения машины.

По окончании программы селектор программ следует повернуть в положение 0, чтобы выключить машину.

ВАЖНО! Если селектор программ во время работы машины перевести на другую программу, на дисплее появится следующее сообщение: "Поверните селектор программ в последнее использовавшееся положение". При этом машина не будет выполнять вновь выбранную программу.

Дисплей

i ДИСПЛЕЙ используется для задания большого количества функций и их комбинаций друг с другом с помощью лишь нескольких органов управления (1 селектора программ и 8 кнопок). Такое простое управление легко осуществляется благодаря интерактивному дисплею. Интерактивный означает, что информация на дисплее прибора меняется, в соответствии с каждым введенными Вами данными. Это обеспечивает ввод только допустимых в данной ситуации настроек. Посмотреть текущие настройки машины на информационной панели и в строке дополнительных функций можно в любое время.

На дисплей выводится следующая информация:

- **Продолжительность выбранной программы**

После выбора программы продолжительность программы стирки (**2.5**) и ожидаемое время ее завершения (**2.6**) отображаются на дисплее в часах и минутах (например, **20:33**).

Продолжительность выбранной программы стирки рассчитывается автоматически на основании максимальной загрузки, предусмотренной для каждого типа ткани.

После начала выполнения программы оставшееся до ее окончания время будет обновляться ежеминутно.

- **Индикаторы хода выполнения программы**

После нажатия кнопки **7** на дисплее отображается текущая фаза. Дисплей показывает символ выбранного типа ткани, текущий этап выполняемой программы, продолжительность программы стирки и время окончания цикла. Во время выполнения машиной этапа стирки на дисплее также отображаются анимированные пузырьки, имитирующие движение воды.

См. нижеприведенный рисунок:

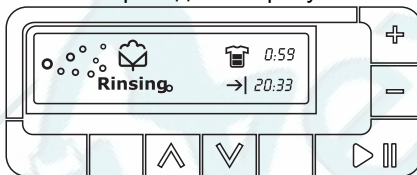

- **Отсрочка пуска**

Выбранное время задержки (макс. 20 часов) отображается на участке **2.5** дисплея (при начале работы прибора) рядом с соответствующим символом ⌚, который при этом загорается. Время задержки изменяется с шагом в 1 минуту.

- **Коды неисправностей**

В случае какой-либо неисправности на дисплее может появиться соответствующий код, например, "Вода не заливается. Откройте кран и затем нажмите клавишу Старт/Пауза ." (см. раздел "Если машина не работает").

- **Конец программы**

По окончании программы на дисплее чередуются сообщения "Дверца разблокирована" и "Конец". Символ дверцы  продолжает гореть, указывая на то, что цикл стирки завершен и дверцу можно открыть.

- i** **Режим ожидания**
Если белье не будет извлечено в течение 10 минут после завершения программы, подсветка дисплея выключается и включается режим энергосбережения. Только индикаторная лампочка кнопки **7** будет мигать, указывая на необходимость выключить прибор. При нажатии любой кнопки прибор выходит из режима энергосбережения, после чего можно вновь задать другую программу стирки или выключить его.

Кнопки дополнительных функций

- i** В зависимости от программы возможно сочетание различных функций. Их следует выбирать после выбора нужной программы и до нажатия кнопки **7**.

ВАЖНО! О совместимости программ стирки с различными дополнительными функциями см. в разделе "Программы стирки".

Выбор температуры (кнопка 3)

- i** Нажимайте кнопку **3**, чтобы повысить или понизить температуру, если Вы хотите, чтобы стирка белья выполнялась при температуре воды, отличающейся от предложенной прибором (участок **2.1** на дисплее).

ВАЖНО! Значения максимальной и минимальной температуры для каждой программы стирки см. в разделе "Программы стирки". ✖ = Холодная стирка

Выберите скорость отжима или дополнительную функцию "Без отжима", или Ночной цикл, или Остановка полоскания(кнопка 4)

Нажмите несколько раз кнопку **4** для изменения скорости отжима, если хотите, чтобы отжим Вашего белья был выполнен со скоростью, отличающейся от предложенной прибором для данной программы.

ВАЖНО! На дисплее **2.2** появляется максимальная скорость отжима, доступная для выбранной программы. Нажимая кнопку **4**, можно также выбрать одну из следующих дополнительных функций:

☺ Без отжима : отменяет все стадии отжима и увеличивает число полосканий в некоторых программах.

☐ Остановка полоскания при выборе этой дополнительной функции вода после последнего полоскания не сливается для предотвращения образования складок на белье. После завершения программы на дисплее отображается символ выбранной программы и сообщение "Конец", тогда как на дисплее (**2.5** и **2.6**) высвечиваются время завершения цикла и текущее время. Раздается короткий мелодичный звон (если включена звуковая сигнализация), индикатор кнопки **7** гаснет, а дверца блокируется, указывая на то, что необходимо слить воду.

Для слива воды выполните указания, приведенные в разделе "Окончание программы".

🌙 Ночной цикл : при выборе этой функции вода после последнего полоскания не сливается для предотвращения образования складок на белье.

Так как все этапы отжима отменяются, этот цикл стирки совсем бесшумный и может использоваться ночью, когда действует более низкий тариф на электроэнергию. В некоторых программах при полосканиях будет использовано большее количество воды.

После завершения программы на дисплее отображается символ выбранной программы и сообщение "Конец", тогда как на дисплее (**2.5** и **2.6**) высвечиваются время завершения цикла и текущее время. Индикаторная лампочка кнопки **7** гаснет, а дверца остается заблокированной, указывая на то, что перед тем как открыть ее, необходимо слить воду.

Для осуществления слива воды выполните указания, приведенные в разделе "Окончание программы".

Выбор дополнительных функций

В зависимости от выбранной программы только определенные дополнительные функции являются доступными и отображаются на дисплее (2.3 и 2.4).

ПРИМЕЧАНИЕ: Не все дополнительные функции совместимы друг с другом. Символы несовместимых дополнительных функций исчезнут.

ВАЖНО! О совместимости программ стирки с различными дополнительными функциями см. в разделе "Программы стирки".

Для выбора нужных дополнительных функций вначале поверните селектор (1) на нужную программу и не нажимайте кнопку 7 .

Нажимая кнопки 5 , можно включить меню дополнительных функций. С помощью кнопок "Вверх" \wedge или "Вниз" \vee можно просмотреть все доступные дополнительные функции.

Выбранная дополнительная функция будет отображаться с подсветкой на всей видимой площади дисплея. В правой части дисплея появится соответствующий символ, а под ним - короткое сообщение о статусе данной функции ("Выкл" или "Вкл"). См. нижеприведенный пример:

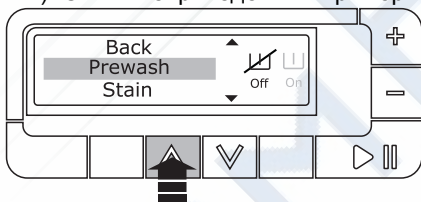

Нажмите кнопку 6 для включения функции и подтверждения выбора; для отключения выбранной функции нажмите эту кнопку еще раз.

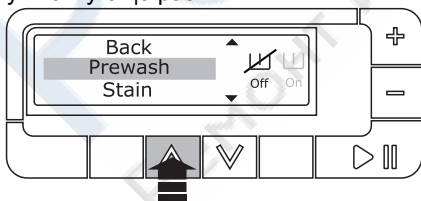

После завершения выбора дополнительных функций нажмите кнопки 3 или

4 или просто подождите 10 секунд для возврата дисплея в исходное состояние. Выбранные дополнительные функции будут отображаться на дисплее.

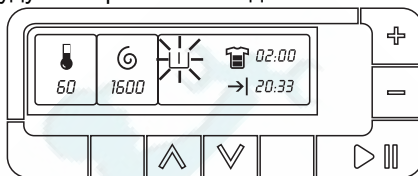

Предварительная мойка : Выбирайте эту дополнительную функцию тогда, когда перед основной стиркой белья Вы хотите выполнить его предварительную стирку.

В программах для хлопчатобумажных и синтетических тканей цикл предварительной стирки завершается коротким отжимом со скоростью 650 об/мин, а в программах для деликатных тканей выполняется только слив воды.

Легкая глажка : При нажатии этой кнопки белье стирается и отжимается очень бережно, чтобы избежать образования складок. Это облегчает глажку. Кроме того, машина выполняет при этом дополнительные полоскания. Если выбрать эту дополнительную функцию для программ стирки хлопка, скорость отжима автоматически снизится до 900 об/мин.

ДОПОЛНИТЕЛЬНОЕ ПОЛОСКАНИЕ : эта дополнительная функция рекомендуется для людей, страдающих аллергией на моющие средства, а также в местностях с очень мягкой водой. Будет выполнено несколько дополнительных полосканий.

Время окончания (задержка пуска) : эта дополнительная функция позволяет отложить запуск программы стирки на 30 мин - 60 мин - 90 мин, 2 часа и далее до 20 часов с интервалом в 1 час. Выбранное время задержки отображается на дисплее. Время окончания будет соответственно увеличиваться в соответствии с выбранным временем задержки. Эту функцию следует выбирать после установки программы, но до нажатия кнопки 7 .

Если в течение времени отсрочки пуска Вы хотите добавить белье, следует на

жать кнопку **7**, чтобы установить машину в паузу.

Доложите белье, закройте дверцу и снова нажмите кнопку **7**.

Можно отменить задержку пуска в любой момент до нажатия кнопки **7**.

Выбор задержки пуска

- нажимая кнопки "Вверх" \wedge или "Вниз" \vee , можно передвигаться по меню дополнительных функций, пока не появится "Время окончания"
- нажмите кнопку **6** для включения этой дополнительной функции (цифры, показывающие время, начнут мигать)
- Нажимая кнопки "Вверх" \wedge или "Вниз" \vee , можно увеличить или уменьшить время задержки.
- нажмите кнопку **6** для подтверждения выбранной задержки
- нажмите кнопки **3** или **4** для возврата в состояние по умолчанию
- нажмите кнопку **7** для запуска программы. Программа будет запущена по истечении выбранного времени задержки

Отмена задержки пуска

- нажмите кнопку **7** для установки прибора в паузу
- нажимая кнопки "Вверх" \wedge или "Вниз" \vee , можно передвигаться по меню дополнительных функций, пока не появится "Время окончания"
- нажмите кнопку **6**, чтобы включить эту функцию (отображаемое время начнет мигать)
- Нажимая кнопку "Вниз" \vee , можно уменьшить "Время окончания", доведя его до текущего времени.
- нажмите кнопку **6** для подтверждения своего выбора
- нажмите кнопки **3** или **4** для возврата в состояние по умолчанию
- нажмите кнопку **7** для немедленного запуска программы.

Функцию "Задержка пуска" нельзя выбрать совместно с программой  "Слив".

 **ИЗБРАННАЯ ПРОГР-МА** : программы с часто используемыми настройками (например, программа стирки хлопка при 60°C с отжимом на скорости 1200 об/мин, с предварительной стиркой и до-

полнительным полосканием) можно сохранять в памяти. Для этого имеются две ячейки памяти, соответствующие двум последним положениям селектора программ (**1**). Сохраненную в памяти программу можно выбирать с помощью селектора так же, как и любую другую программу.

Сохранение предпочитаемой программы:

- выберите программу и нужные дополнительные функции
- нажимайте кнопку **5** для включения меню дополнительных функций
- нажимая кнопки "Вверх" \wedge или "Вниз" \vee , найдите дополнительную функцию "Сохранить избр. пр-му" и нажмите кнопку **6**
- нажимая кнопку "Вверх" \wedge или "Вниз" \vee , выберите номер ячейки памяти (1-2) для сохранения в ней Вашей персональной программы
- нажмите кнопку **6** для сохранения выбранной программы. На дисплее появляется подсвеченное сообщение "Сохранено".
- при нажатии кнопки **3** or **4** дисплей возвращается в исходное состояние.

Для замены сохраненной в памяти программы повторите процедуру сначала.

Примечание

Если память занята ранее выбранной программой, на дисплее появится сообщение "Избранная пр-ма уже записана. Нажмите Старт/Пауза, чтобы переписать". Нажмите Вверх или Вниз для отмены", после чего нажмите кнопку **6**, чтобы сохранить новую программу.

Предпочитаемые программы **стереть нельзя**, но можно поверх них записать выбранную программу.

 **Пояснения по стирке** : в приборе имеется меню "Руководство по стирке", которое позволяет выбирать наиболее подходящие температуру, скорость отжима и дополнительные функции для стирки Вашего белья.

В меню "Руководство по стирке" также можно найти "Руководство по выведению пятен", в котором содержится важная информация о том, как удалять наиболее часто встречающиеся пятна, а

также "Демо-режим", идеально подходящий для демонстрации работы машины в торговых залах (он не предназначен для пользователей).

Выбор меню "Руководства по стирке":

- нажмите кнопки **5** для включения меню дополнительных функций
- нажимайте кнопки "Вверх" \wedge или "Вниз" \vee , чтобы появилось "Руководство по стирке"
- нажмите кнопку **6** для входа в "Руководство по стирке"
- нажимая кнопки "Вверх" \wedge или "Вниз" \vee , можно прокручивать следующий список: Руководство по установке температуры, Руководство по установке скорости отжима, Руководство по выбору дополнительных функций, Руководство по выведению пятен и Демо-режим
- нажмите кнопку **6**, чтобы войти в выбранное руководство, и, нажимая кнопки "Вверх" \wedge или "Вниз" \vee , можно прочитать соответствующие объяснения
- для ознакомления с информацией из другого руководства необходимо вернуться в меню "Руководство по стирке", выбрав символ "Назад" \leftarrow , и повторить всю процедуру, начиная с пункта 4
- при нажатии кнопки **3** или **4** дисплей возвращается в исходное состояние.

Выбор дополнительной функции "Менеджер времени" (кнопки 8)

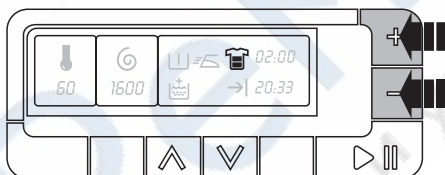

Эта функция позволяет изменять время стирки, автоматически предлагаемое прибором. Нажимая кнопки "Менеджер времени", можно увеличивать или уменьшать продолжительность цикла стирки.

Дополнительную функцию "Менеджер времени" **нельзя** выбрать с программой "Экономичная стирка".

На дисплее появляется символ уровня загрязненности , изменяясь в соответствии с задаваемой Вами степенью загрязненности.

Степень загрязненности белья	Символ	Тип ткани
Сильная загрязненность		Для стирки сильно загрязненных вещей
Обычная загрязненность		Для стирки вещей с обычной степенью загрязненности
Ежедневная стирка		Для стирки вещей, ношенных 1 день
Слабозагрязненное белье		Для стирки слабозагрязненных вещей
Быстрая стирка		Для стирки слегка загрязненных вещей
Супербыстрая стирка 1)		Для стирки слабозагрязненного и малоношенного белья

1) Мы рекомендуем в этом случае уменьшать загрузку (см. таблицу "Программы стирки").

Примечание

После запуска программы значение дополнительной функции "Менеджер времени" изменить невозможно.

Разным типам ткани соответствует различное количество этих пиктограмм, как показано в таблице.

Ткань	Степень загрязненности белья					
						
Хлопок						
95°/90°C	X	X	X	X	X	X
60°C/50°C	X	X	X	X	X	X
40°C	X	X	X	X	X	X
30°C	X	X	X	X	X	X
Холодная стирка	X	X	X	X	X	X
Синтетика						
60°C/50°C		X	X	X		X
40°C		X	X	X		X
30°C		X	X	X		X
Холодная стирка		X	X	X		X

Ткань	Степень загрязненности белья			
Деликатные Ткани				
40°C	X	X	X	X
30°C	X	X	X	X
Холодная стирка	X	X	X	X

Нажмите кнопку 7 для запуска программы

Для запуска выбранной программы нажмите кнопку **7**; зеленый индикатор перестанет мигать.

На дисплее появится символ, и, попеременно, наименование и выполняемая стадия выбранной программы, показываемая тем самым, что прибор начал работать, а дверца заблокирована.

Для прерывания выполняемой программы нажмите кнопку **7**: при этом зеленый индикатор начнет мигать, а на дисплее появится символ выбранной программы, на несколько секунд появится сообщение "Нажмите Старт/Пауза для продолжения программы", а затем - сообщение "Пауза", указывающее, что прибор находится в паузе. Для возобновления работы программы с того момента, на котором она была прервана, снова **нажмите кнопку 7**.

Если Вы выбрали задержку пуска, прибор начнет обратный отсчет времени, остающегося до начала запуска программы.

Изменение дополнительной функции или выполняемой программы

Изменять можно только дополнительные функции, высвечивающиеся на дисплее при нажатии кнопок **5** ("**Вверх**" или "**Вниз**"), до того, как программа приступает к их выполнению. Перед внесением в программу любых изменений необходимо перевести прибор в режим ПАУЗЫ, нажав кнопку **7**.

Изменить выполняемую программу можно **только путем ее отмены**. Для этого поверните селектор программ на **О**, а затем - на новую программу; нажмите кнопку **6** для отмены предыдущей программы стирки. Запустите новую про-

грамму, снова нажав кнопку **7**. При этом вода из бака сливаться не будет.

Прерывание программы

Для прерывания выполняемой программы нажмите кнопку **7**, при этом начнет мигать соответствующий индикатор. Для возобновления выполнения программы нажмите эту кнопку еще раз.

Отмена программы

Поверните селектор программ в положение **О**, а затем - на вновь выбранную программу. Для отмены выполняемой программы нажмите кнопку **6**. Теперь нажмите кнопку **7** для запуска новой программы.

Открытие дверцы после начала выполнения программы

Нажмите кнопку **7** для установки машины в паузу. На дисплее появится соответствующее сообщение.

Если дверца остается заблокированной, это означает, что прибор уже нагревает воду, или вода уже поднялась выше нижнего края дверцы.

В этом случае дверцу открыть нельзя; Если Вы не можете открыть дверцу, но сделать это необходимо, Вам следует выключить машину, повернув селектор программ в положение **О**. Через несколько минут дверцу можно будет открыть (**при этом учтите уровень воды и температуру!**).

Окончание программы

Стиральная машина останавливается автоматически;

Если была выбрана функция **Остановка полоскания** или **Ночной цикл**, индикаторная лампочка кнопки **7** гаснет, на дисплее появляется символ выбранной программы и сообщение "Конец", а дверца остается заблокированной, напоминая о том, что перед тем как ее открыть, необходимо слить воду из машины.

Для слива воды :

- выберите программу "Слив" или "Отжим"
- при необходимости уменьшите скорость отжима с помощью соответствующей кнопки

- нажмите кнопку 7
 - по окончании программы на дисплее высвечивается символ  (Дверца) и чередуются сообщения "Дверца разблокирована" и "Конец". дверцу можно открыть;
- Поверните селектор программ в положение **O** , чтобы выключить прибор. До-

станьте белье из барабана и тщательно проверьте, что барабан пуст. Если Вы больше не будете стирать, закройте водопроводный вентиль. Оставьте дверцу открытой для предотвращения образования плесени и неприятных запахов.

Полезные советы

Сортировка белья

Руководствуйтесь символами на этикетке каждой вещи и инструкциями по стирке, данными изготовителями. Рассортируйте белье следующим образом: белое белье, цветное белье, синтетика, деликатное белье, изделия из шерсти.

Перед загрузкой белья

Никогда не стирайте вместе белое и цветное белье. Во время стирки белое белье может потерять свою белизну. Новое цветное белье может полинять при первой стирке; поэтому в первый раз его следует стирать отдельно. Застегните наволочки и молнии, крючки и кнопки. Завяжите ремешки или длинные ленты. Перед стиркой удалите стойкие пятна. Протрите особо загрязненные участки специальным моющим средством или чистящей пастой. С особой осторожностью обращайтесь с занавесями. Снимите крючки или завяжите занавески в мешок или сетку.

Выведение пятен

Некоторые пятна могут не отстираться только водой и моющим средством. Поэтому рекомендуется обработать их перед стиркой.

Кровь: промойте свежие пятна холодной водой. Засохшие пятна следует замочить на ночь со специальным моющим средством, затем потереть их в мыльном растворе.

Масляные краски: смочите пятновыводителем на бензиновой основе, положите вещь на мягкую подстилку и промокните пятно; выполните обработку несколько раз.

Засохшие жирные пятна: смочите скипидаром, положите вещь на мягкую под-

стилку и кончиками пальцев промокните пятно с помощью хлопчатобумажного тампона.

Ржавчина: используйте растворенную в горячей воде щавелевую кислоту или специальное средство для выведения пятен ржавчины в холодном виде. Будьте осторожны со старыми пятнами ржавчины, так как структура целлюлозы под ними повреждена, и ткань может повредиться.

Пятна плесени: обработайте отбеливателем и тщательно сполосните (только для белого и цветного белья, устойчивого к хлору).

Травяные пятна: слегка обработайте мылом, а затем отбеливателем (только для белого и цветного белья, устойчивого к хлору).

Шариковая ручка и клей: смочите ацетоном ²⁾положите вещь на мягкую подстилку и промокните пятно.

Губная помада: смочите ацетоном, как указано выше, затем обработайте пятно денатуратом. Обработайте оставшиеся следы отбеливателем.

Красное вино: замочите с моющим средством, прополощите и обработайте уксусной или лимонной кислотой, затем еще раз прополощите. Обработайте оставшиеся следы отбеливателем.

Чернила: в зависимости от состава чернил сначала смочите пятно ацетоном ²⁾, затем уксусной кислотой; обработайте оставшиеся на белой ткани следы с помощью отбеливателя, а затем тщательно прополощите ее.

Пятна смолы: сначала обработайте пятновыводителем, денатуратом или бензином, затем потрите, используя чистящую пасту.

2) не используйте ацетон для чистки изделий из искусственного шелка

Моющие средства и добавки

Хорошие результаты стирки также зависят от выбора моющего средства и правильности его дозировки, это способствует предотвращению излишнего загрязнения окружающей среды.

Несмотря на свою биоразлагаемость, моющие средства содержат вещества, которые при попадании в окружающую среду в большом количестве могут нарушить хрупкое равновесие в природе. Выбор моющего средства зависит от типа ткани (тонкие деликатные ткани, шерсть, хлопок и т.д.), цвета, температуры стирки и степени загрязненности. В данном приборе можно использовать все обычно имеющиеся в продаже моющие средства для машинной стирки:

- стиральные порошки для всех типов тканей
- стиральные порошки для изделий из деликатных тканей (макс. температура 60°C) и шерсти
- жидкие моющие средства, предпочтительные для низкотемпературных программ стирки (макс. температура 60°C) для всех типов тканей или специально предназначенные для стирки шерстяных изделий.

Моющие средства и добавки следует помещать в соответствующие отделения дозатора моющих средств перед началом выполнения программы стирки.

При использовании жидких моющих средств необходимо выбирать программу **без** предварительной стирки.

Ваш прибор оборудован системой рециркуляции, обеспечивающей опти-

мальное использование концентрированных моющих средств.

При дозировке моющих средств и добавок руководствуйтесь указаниями изготовителя и **не превышайте отметку "MAX" на стенке дозатора** .

Количество используемого моющего средства

Тип и количество моющего средства зависят от типа ткани, величины загрузки, степени загрязненности белья и жесткости используемой воды.

Следуйте указаниям изготовителя моющего средства по дозировке.











Используйте меньшее количество моющего средства, если:





- стираете небольшое количество белья
- белье не слишком загрязнено
- во время стирки образуется много пены.



Степень жесткости воды

Жесткость воды измеряется в так называемых градусах жесткости. Информацию о жесткости воды в вашем районе можно получить в службе водоснабжения или от местных органов власти. Если степень жесткости воды средняя или высокая, рекомендуется добавлять смягчитель воды, следуя рекомендациям производителя. Если по степени жесткости вода мягкая, пересмотрите количество используемого моющего средства.

Программы стирки

Программа Максимальная и минимальная температура Описание цикла Максимальная скорость отжима Максимальная загрузка белья Тип белья	Дополнительные функции	Дозатор моющих средств
ХЛОПОК 90° - Холодная стирка Основная стирка - Полоскание Макс. скорость отжима 1200 об/мин Макс. скорость отжима 1400 об/мин Макс. загрузка 6кг - Пониж. загрузка 3 кг ¹⁾ Белый и цветной хлопок (с обычной степенью загрязнения).	СНИЖЕНИЕ СКОРОСТИ ОТЖИМА, БЕЗ ОТЖИМА, Остановка полоскания, Ночной цикл, ПРЕДВАРИТЕЛЬНАЯ СТИРКА, ЛЕГКАЯ ГЛАЖКА, Доп. полоскание, МЕНЕДЖЕР ВРЕМЕНИ	  
СИНТЕТИКА 60° - холодная стирка Основная стирка - Полоскание Макс. скорость отжима 900 об/мин Макс. загрузка 3 кг - Пониженная загрузка 1,5 кг ¹⁾ Изделия из синтетических или смешанных тканей: нижнее белье, цветное белье, кофточки без усадки, блузки.	СНИЖЕНИЕ СКОРОСТИ ОТЖИМА, БЕЗ ОТЖИМА, Остановка полоскания, Ночной цикл, ПРЕДВАРИТЕЛЬНАЯ СТИРКА, Доп. полоскание, МЕНЕДЖЕР ВРЕМЕНИ	  
ДЕЛИКАТНЫЕ ТКАНИ 40° - Холодная стирка Основная стирка - Полоскание Макс. скорость отжима 700 об/мин Макс. загрузка 3 кг - Пониж. загрузка 1,5 кг ¹⁾ Изделия из деликатных тканей: акрила, вискозы, полиэстера.	СНИЖЕНИЕ СКОРОСТИ ОТЖИМА, БЕЗ ОТЖИМА, Остановка полоскания, Ночной цикл, ПРЕДВАРИТЕЛЬНАЯ СТИРКА, Доп. полоскание, МЕНЕДЖЕР ВРЕМЕНИ	  
ШЕРСТЬ 40° - Холодная стирка Основная стирка - Полоскание Макс. скорость отжима 1000 об/мин Макс. загрузка 2 кг Программа стирки шерстяных изделий для машинной или ручной стирки, или для стирки деликатных тканей. Примечание : Стирка одной или очень большой вещи может вызвать дисбаланс. Если прибор не выполняет заключительный отжим, добавьте белья, перераспределите белье в барабане вручную и задайте программу "Отжим".	СНИЖЕНИЕ СКОРОСТИ ОТЖИМА, Остановка полоскания, Ночной цикл	 

Программа Максимальная и минимальная температура Описание цикла Максимальная скорость отжима Максимальная загрузка белья Тип белья	Дополнительные функции	Дозатор моющих средств
РУЧНАЯ СТИРКА 40° - Холодная стирка Основная стирка - Полоскание Макс. скорость отжима 1000 об/мин Макс. загрузка 2 кг Специальная программа для стирки вещей, требующих бережного обращения, с символом "ручная стирка".	СНИЖЕНИЕ СКОРОСТИ ОТЖИМА, Остановка полоскания, Ночной цикл	
ШЕЛК 30° - Холодная стирка Основная стирка - Полоскание Макс. скорость отжима 700 об/мин Макс. загрузка 1 кг Программа бережной стирки для изделий из шелковых и смешанных синтетических тканей.	СНИЖЕНИЕ СКОРОСТИ ОТЖИМА, Остановка полоскания, Ночной цикл	
ОТЖИМ Слив воды и продолжительный отжим Макс. скорость отжима 1200 об/мин Макс. скорость отжима 1400 об/мин Макс. загрузка 6 кг Отдельный отжим, выполняемый для белья, выстиранного вручную, и по окончании программ с функциями "Остановка с водой в баке" и "Ночной цикл". Можно выбрать скорость отжима в соответствии с типом белья с помощью соответствующей кнопки.	СНИЖЕНИЕ СКОРОСТИ ОТЖИМА	
СЛИВ Слив воды Макс. загрузка 6 кг Используется для слива воды из машины после последнего полоскания в программах с выбранной функцией Остановка полоскания и Ночной цикл.		
ПОЛОСКАНИЕ Полоскания - Продолжительный отжим Макс. скорость отжима 1200 об/мин Макс. скорость отжима 1400 об/мин Макс. загрузка 6 кг С помощью этой программы можно выполнять полоскание и отжим изделий из хлопка, выстиранных вручную. Машина выполняет 3 полоскания, за которыми следует заключительный продолжительный отжим. Скорость отжима можно уменьшить.	СНИЖЕНИЕ СКОРОСТИ ОТЖИМА, БЕЗ ОТЖИМА, Остановка полоскания, Ночной цикл, ЛЕГКАЯ ГЛАЖКА, Доп. полоскание	
14 МИН. 30° Основная стирка - Полоскание Макс. скорость отжима 900 об/мин Макс. загрузка 2 кг Идеальный цикл для белья, нуждающегося только в освежении.	СНИЖЕНИЕ СКОРОСТИ ОТЖИМА, БЕЗ ОТЖИМА,	

Программа Максимальная и минимальная температура Описание цикла Максимальная скорость отжима Максимальная загрузка белья Тип белья	Дополнительные функции	Дозатор моющих средств
ОДЕЯЛО 40° -30° Основная стирка - Полоскание Макс. скорость отжима 700 об/мин Макс. загрузка 2,5 кг Для односпального синтетического или стеганого одеяла.	СНИЖЕНИЕ СКОРОСТИ ОТЖИМА	
ХЛОПОК ЭКО 90° -40° Основная стирка - Полоскание Макс. скорость отжима 1200 об/мин Макс. скорость отжима 1400 об/мин Макс. загрузка 6 кг	СНИЖЕНИЕ СКОРОСТИ ОТЖИМА, БЕЗ ОТЖИМА, Остановка полоскания, Ночной цикл, ПРЕДВАРИТЕЛЬНАЯ СТИРКА, ЛЕГКАЯ ГЛАЖКА, Доп. полоскание	
 / ВЫКЛ Для отмены текущей программы или выключения машины.		

1) Если Вы выбрали дополнительную функцию "Супербыстрая стирка" с помощью кнопки **8**, мы рекомендуем уменьшить загрузку в соответствии с приведенными указаниями. В этом случае возможна также и стирка при максимальной загрузке, но ее результаты будут несколько хуже.

Уход и чистка

 **ВНИМАНИЕ!** Прежде чем приступить к каким-либо операциям по чистке или уходу, отключите машину от электрической сети.

Удаление накипи

Используемая нами вода обычно содержит соли кальция. Поэтому рекомендуется периодически использовать в машине порошок для смягчения воды. Выполняйте такую операцию не во время стирки и в соответствии с указаниями изготовителя смягчающего порошка. Это поможет предотвратить образование известковых отложений.

После каждой стирки

Оставляйте дверцу открытой на некоторое время. Это поможет предотвратить образование плесени и затхлого запаха внутри машины. Если дверца после стирки остается открытой, это способ-

ствует также увеличению срока службы прокладки дверцы.

Профилактическая стирка

Выполнение стирки с низкой температурой может привести к скоплению остатков внутри барабана.

Мы рекомендуем регулярно выполнять так называемую профилактическую стирку.

При выполнении профилактической стирки:

- В барабане не должно быть белья.
- Выберите программу стирки хлопка с наиболее высокой температурой.
- Используйте обычное количество моющего средства; им должен быть стиральный порошок с биологическими свойствами.

Чистка снаружи

Мойте корпус прибора снаружи только водой с мылом, затем насухо протрите его.

ВАЖНО! не используйте для чистки корпуса машины метиловый спирт, растворители или другие подобные средства.

Чистка дозатора моющих средств

Дозатор моющих средств следует регулярно чистить.

Дозатор моющих средств и добавок следует регулярно чистить.

Извлеките дозатор, отжав вниз защелку и потянув его на себя.

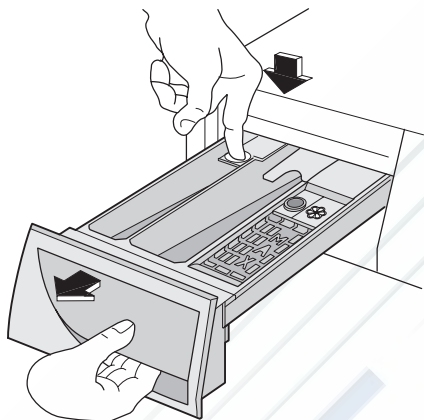

Промойте его проточной водой, чтобы удалить все остатки скопившегося порошка.

Для облегчения чистки можно снять верхнюю часть отделения для добавок. Промойте водой все детали дозатора.

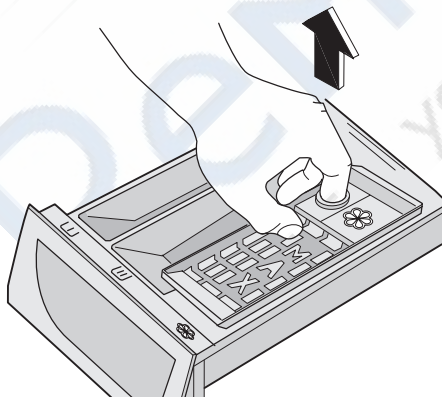

Почистите отсек дозатора щеткой.

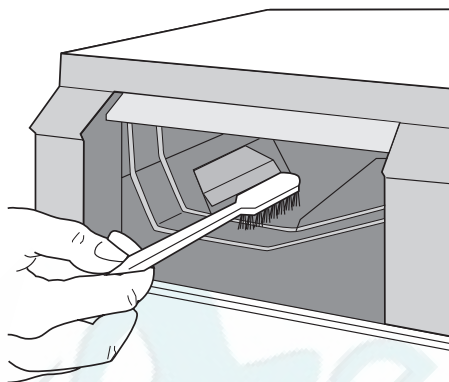

Чистка барабана

Отложения ржавчины в барабане могут образоваться вследствие попадания в барабан вместе с бельем ржавых посторонних предметов или вследствие высокого содержания железа в водопроводной воде.

ВАЖНО! Не используйте для чистки барабана чистящие средства, имеющую кислотную основу или содержащие хлор, а также металлические губки.

1. Удаляйте следы ржавчины на стенках барабана с помощью средства для чистки изделий из нержавеющей стали.
2. Выполните цикл стирки без белья для удаления остатков чистящих средств.

Программа: Короткая программа стирки хлопка с добавлением примерно 1/4 мерного стакана моющего средства.

Прокладка дверцы

Периодически проверяйте уплотнение дверцы и удаляйте посторонние предметы, которые могут в ней застрять.

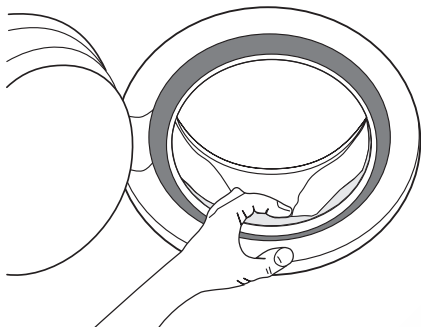

Фильтр сливного насоса

Фильтр сливного насоса следует проверять регулярно, особенно, если:

- машина не выполняет слив и/или отжим
- при сливе машина издает странный шум, вызванный попаданием в сливной насос таких предметов, как булавки, монеты и т.д.

В этом случае действуйте следующим образом:

1. Отключите прибор от электросети.
2. При необходимости подождите, чтобы вода остыла.
3. Откройте дверцу насоса, вставив в паз монету (или специальный инструмент из пакета с руководством по эксплуатации - в зависимости от модели).

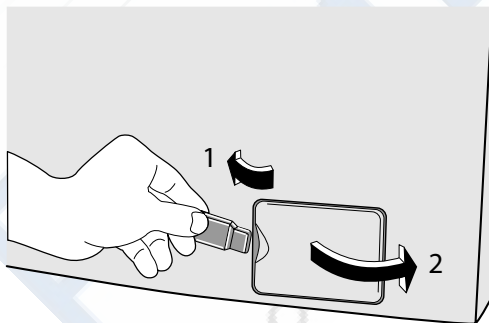

4. Поставьте рядом с насосом тазик для сбора воды, которая может вытечь.

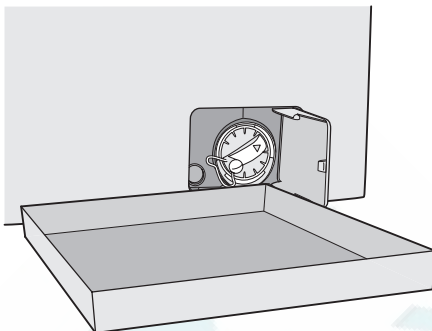

5. С помощью плоскогубцев выньте заглушку отверстия аварийного слива из крышки фильтра.

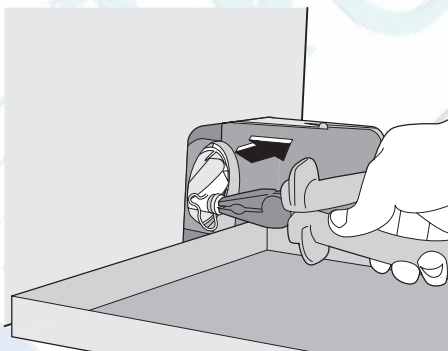

6. Когда вода перестанет литься, отвинтите крышку фильтра и плоскогубцами извлеките фильтр. Всегда держите под рукой тряпку, чтобы вытереть воду, которая может пролиться при снятии фильтра.

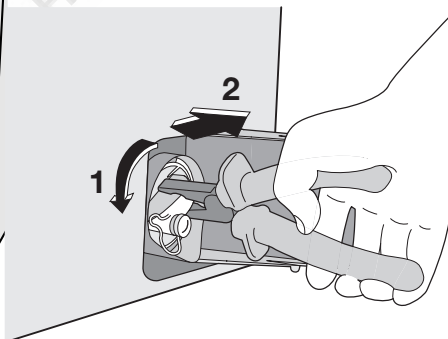

7. Проворачивая крыльчатку насоса, извлеките из него все посторонние предметы.

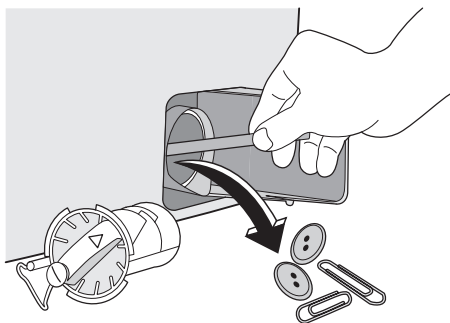

8. Установите фильтр на место, следя, чтобы он как следует встал на место. Затем плотно затяните его.

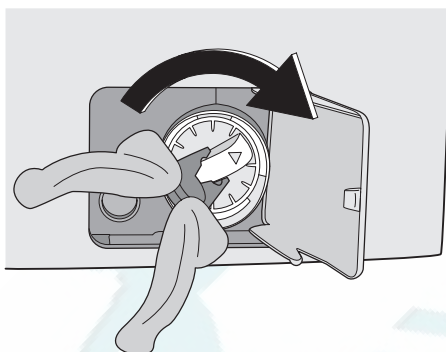

10. Закройте дверцу фильтра сливного насоса.

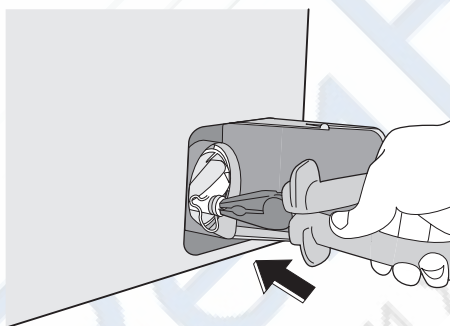
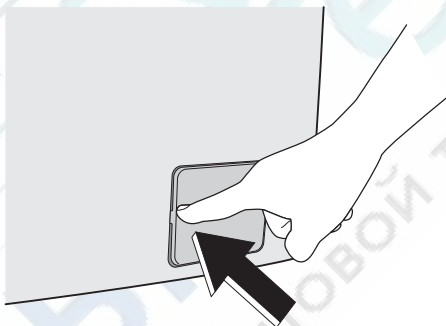
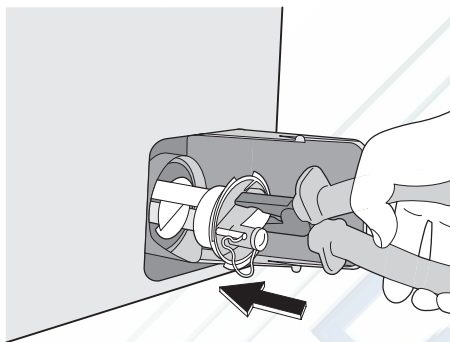

9. Установите на место заглушку отверстия аварийного слива и плотно закрепите ее.

! **ВНИМАНИЕ!** При работающем приборе в зависимости от выбранной программы в сливном насосе может быть горячая вода. Никогда не снимайте крышку фильтра сливного насоса во время стирки, всегда дожидайтесь, чтобы прибор завершил цикл и слил воду. При установке крышки на место убедитесь, что она плотно затянута во избежание утечек и возможности снятия ее детьми.

Чистка фильтра наливного шланга

Если вы заметили, что на заполнение машины уходит больше времени, чем раньше, проверьте, не забит ли наливной шланг.

1. Закройте кран подачи воды.
2. Открутите шланг от крана.
3. Прочистите фильтр в шланге жесткой щеткой.

4. Снова привинтите наливной шланг к крану.

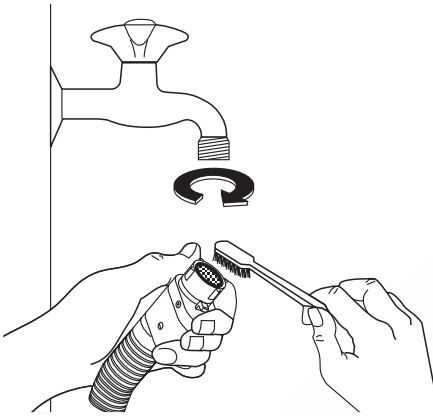

Аварийный слив

Если вода не сливается, для слива действуйте следующим образом:

1. Выньте вилку сетевого шнура машины из розетки;
2. Закройте водопроводный вентиль.
3. При необходимости подождите, чтобы вода остыла;
4. откройте дверцу сливного фильтра;
5. поставьте тазик на пол. Выньте заглушку отверстия аварийного слива

из фильтра. Под действием силы тяжести вода станет стекать в тазик. Когда тазик наполнится, снова установите заглушку в крышку. Вылейте воду из тазика. Повторяйте эту процедуру до окончания слива воды;

6. При необходимости прочистите фильтр, как описано выше;
7. снова закрутите фильтр и закройте дверцу.

Предотвращение замерзания

Если машина установлена в помещении, температура в котором может опускаться ниже 0°C, действуйте следующим образом:

1. Выньте вилку сетевого шнура машины из розетки.
2. Закройте водопроводный вентиль.
3. Отвинтите наливной шланг.
4. Поставьте на пол тазик, поместите в него конец наливного шланга, откройте заглушку отверстия аварийного слива в фильтре и дайте воде полностью стечь.
5. Вставьте заглушку отверстия аварийного слива в фильтр и прикрутите обратно наливной шланг.
6. При следующем включении машины убедитесь, что температура окружающей среды выше 0°C.

Что делать, если ...

Некоторые неисправности, вызванные отсутствием простого ухода или недосмотром, можно легко устранить самостоятельно, не обращаясь в сервисный центр. Перед тем, как обращаться в местный авторизованный сервисный центр, пожалуйста, выполните указанные ниже проверки.

Во время работы машины может начать мигать **красный** индикатор, встроенный в кнопку **7**, при этом каждые 20 секунд будет подаваться звуковой сигнал, указывающий на то, что машина не работает, а на дисплее появится один из следующих кодов неисправности:

- проблема с подачей воды: " Вода не заливается. Откройте кран и затем нажмите клавишу Старт/Пауза".

- Проблема со сливом воды: " Вода не сливается. Очистите фильтр и затем нажмите Старт/Пауза".
- Открыта дверца: " Убедитесь, что дверцы барабана плотно закрыты и нажмите Старт/Пауза".

Устранив причину неисправности, нажмите кнопку **7** для возобновления выполнения программы. Если после всех проверок неисправность остается, обратитесь в авторизованный сервисный центр.

Неисправность	Возможная причина/Способ устранения
Машина не включается:	<p>Дверца не закрыта. (" Убедитесь, что дверцы барабана плотно закрыты и нажмите Старт/Пауза ")</p> <ul style="list-style-type: none"> • Плотно закройте дверцу. <p>Вилка вставлена в розетку неверно.</p> <ul style="list-style-type: none"> • Вставьте вилку в розетку. <p>В розетке отсутствует напряжение.</p> <ul style="list-style-type: none"> • Проверьте свою домашнюю электрическую сеть. <p>Перегорел предохранитель на главном распределительном щите.</p> <ul style="list-style-type: none"> • Замените предохранитель. <p>Селектор программ установлен неверно, и не нажата кнопка 7 .</p> <ul style="list-style-type: none"> • Поверните селектор программ и снова нажмите кнопку 7 . <p>Выбрана задержка пуска.</p> <ul style="list-style-type: none"> • Если Вы хотите, чтобы стирка белья началась немедленно, отмените задержку пуска. <p>Включена функция "Замок от детей".</p> <ul style="list-style-type: none"> • Отключите функцию "Замок от детей".
Машина не заполняется водой:	<p>Закрыт водопроводный вентиль. (" Вода не заливается. Откройте кран и затем нажмите клавишу Старт/Пауза ")</p> <ul style="list-style-type: none"> • Откройте водопроводный вентиль. <p>Наливной шланг передавлен или сильно перегнут. (" Вода не заливается. Откройте кран и затем нажмите клавишу Старт/Пауза ")</p> <ul style="list-style-type: none"> • Проверьте подсоединение наливного шланга. <p>Забит фильтр в наливном шланге. (" Вода не заливается. Откройте кран и затем нажмите клавишу Старт/Пауза ")</p> <ul style="list-style-type: none"> • Прочистите фильтр наливного шланга. <p>Неплотно закрыта дверца. (" Вода не заливается. Откройте кран и затем нажмите клавишу Старт/Пауза ")</p> <ul style="list-style-type: none"> • Плотно закройте дверцу.
Машина не выполняет слив и/или отжим:	<p>Сливной шланг передавлен или сильно перегнут. (" Вода не сливается. Очистите фильтр и затем нажмите Старт/Пауза ")</p> <ul style="list-style-type: none"> • Проверьте правильность подсоединения сливного шланга. <p>Забит фильтр сливного насоса. (" Вода не сливается. Очистите фильтр и затем нажмите Старт/Пауза ")</p> <ul style="list-style-type: none"> • Прочистите фильтр сливного насоса. <p>Выбрана программа или дополнительная функция, по окончании которой в баке остается вода или в которой исключена фаза отжима.</p> <ul style="list-style-type: none"> • Выберите программу "Слив" или "Отжим". <p>Белье неравномерно распределено в барабане.</p> <ul style="list-style-type: none"> • Перераспределите белье в барабане.

Неисправность	Возможная причина/Способ устранения
Вода на полу:	<p>Использовано слишком много моющего средства или средство неправильного типа (вызывающее избыточное пенообразование).</p> <ul style="list-style-type: none">• Уменьшите количество моющего средства или используйте моющее средство другого типа. <p>Проверьте, нет ли утечек в соединительных деталях наливного шланга. Утечка воды из шланга не всегда заметна визуально; поэтому проверьте, не мокрый ли он.</p> <ul style="list-style-type: none">• Проверьте подсоединение наливного шланга. <p>Поврежден сливной или наливной шланг.</p> <ul style="list-style-type: none">• Замените его новым. <p>После выполнения чистки фильтра заглушка отверстия аварийного слива не установлена на место, или сам фильтр не закручен должным образом.</p> <ul style="list-style-type: none">• Установите на место заглушку отверстия аварийного слива или до конца закрутите фильтр.
Неудовлетворительные результаты стирки:	<p>Слишком мало моющего средства, или же использованное средство не подходит для данной машины.</p> <ul style="list-style-type: none">• Увеличьте количество моющего средства или используйте моющее средство другого типа. <p>Стойкие пятна не были обработаны перед стиркой.</p> <ul style="list-style-type: none">• Используйте имеющиеся в продаже средства для выведения стойких пятен. <p>Задана неподходящая температура.</p> <ul style="list-style-type: none">• Проверьте, правильно ли задана температура. <p>Слишком большая загрузка белья.</p> <ul style="list-style-type: none">• Следует уменьшить количество загружаемого белья.
Дверца не открывается:	<p>Выполнение программы не закончено.</p> <ul style="list-style-type: none">• Дождитесь завершения цикла стирки. <p>Не сработала система разблокировки дверцы.</p> <ul style="list-style-type: none">• Подождите, пока не появится символ  (Дверца) и соответствующее сообщение. <p>Вода в барабане.</p> <ul style="list-style-type: none">• Выберите программу слива или отжима, чтобы слить воду.
Машина вибрирует или шумит:	<p>Не удалены транспортировочные болты и элементы упаковки.</p> <ul style="list-style-type: none">• Проверьте правильность установки прибора. <p>Не отрегулирована высота ножек</p> <ul style="list-style-type: none">• Проверьте правильность выравнивания прибора. <p>Белье неравномерно распределено в барабане.</p> <ul style="list-style-type: none">• Перераспределите белье в барабане. <p>Возможно, в барабане слишком мало белья.</p> <ul style="list-style-type: none">• Загрузите больше белья.
Отжим начинается с опозданием или не выполняется:	<p>Электронное устройство контроля дисбаланса сработало из-за неравномерного распределения белья в барабане. Белье будет перераспределено равномерно за счет изменения направления вращения барабана. Это может происходить несколько раз до тех пор, пока дисбаланс не исчезнет, и не установится нормальный отжим. Если по истечении 10 минут белье в барабане не распределилось равномерно, отжим выполняться не будет. В этом случае переложите белье вручную и задайте программу отжима.</p> <ul style="list-style-type: none">• Перераспределите белье в барабане. <p>Недостаточная загрузка.</p> <ul style="list-style-type: none">• Добавьте белье, перераспределите его в барабане вручную, а затем выберите программу отжима.

Неисправность	Возможная причина/Способ устранения
Машина издает необычный шум:	Машина оборудована двигателем, издающим необычный шум по сравнению с двигателями других типов. Новый двигатель обеспечивает плавный пуск и более равномерное распределение белья в барабане при отжиге, а также большую устойчивость машины.
В машине не видна вода:	Машины, разработанные с использованием современных технологий, работают очень экономично и потребляют мало воды без снижения качества стирки.

Если определить или устранить причину неисправности самостоятельно не удалось, обращайтесь в наш сервисный центр. Перед тем, как звонить туда, запишите для себя модель, серийный номер и дату приобретения машины: эти сведения потребуются специалистам сервисного центра.

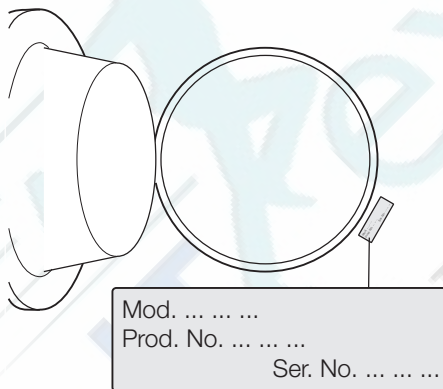

Технические данные

Габариты	Ширина	60 см
	Высота	85 см
	Глубина	44 см
Подключение к электросети	Информация по электрическому подключению представлена на табличке технических данных, расположенной на внутренней стороне дверцы машины.	
Давление в водопроводной системе	Минимум	0,05 МПа
	Максимум	0,8 МПа
Максимальная загрузка	Хлопок	6 кг
Скорость отжима	Максимум	1200 об/мин (EWS 12971 W)
		1400 об/мин (EWS 14971 W)

Показатели потребления

Программа	Потребление энергии (кВтч)	Потребление воды (литры)	Продолжительность программы (минуты)
Белый хлопок 90°	2.0	62	Продолжительность программ высвечивается на дисплее на панели управления.
Хлопок 60°	1.2	59	
Хлопок ЭКО 60° 1)	1.02	42	
Хлопок 40°	0.75	59	

Программа	Потребление энергии (кВтч)	Потребление воды (литры)	Продолжительность программы (минуты)
Синтетика 40°	0.5	49	
Деликатные ткани 40°	0.55	55	
Шерсть 30°	0.3	50	

1) Хлопок Эко" при 60°C и загрузке 6 кг является эталонной программой для расчета данных, указанных на табличке энергопотребления, в соответствии со стандартом ЕЕС 92/75.

i Приведенные в данной таблице данные по расходу являются исключительно ориентировочными, так как они могут изменяться в зависимости

от количества и типа белья, температуры водопроводной воды и температуры окружающей среды.

Установка

Распаковка

Все транспортировочные болты и элементы упаковки должны быть сняты перед началом эксплуатации прибора. Рекомендуется сохранить все транспортировочные приспособления для того, чтобы их можно было снова использовать в случае новой транспортировки машины.

1. После снятия всей упаковки аккуратно положите машину на заднюю панель, чтобы вынуть полистироловую прокладку из ее основания.



2. Отсоедините шнур питания и сливной шланг от разъемов на задней панели прибора.

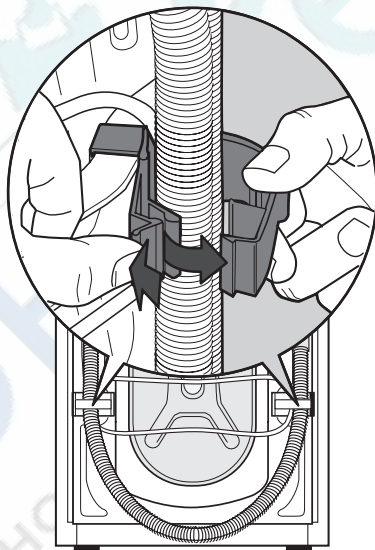

3. Вывинтите три болта.

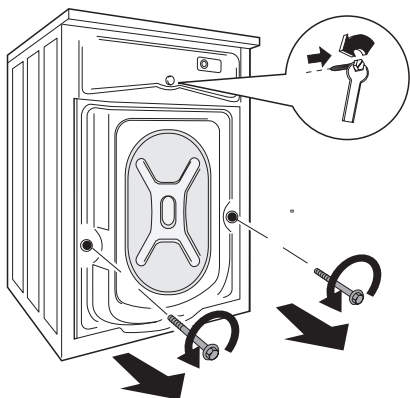

4. Выньте соответствующие пластиковые шайбы.

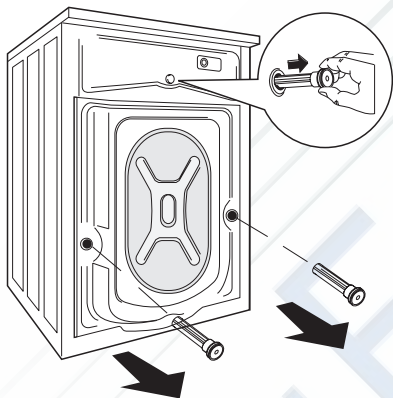

5. Вставьте в маленькое верхнее и в два больших отверстия соответствующие пластиковые заглушки, находящиеся в одном пакете с руководством по эксплуатации.

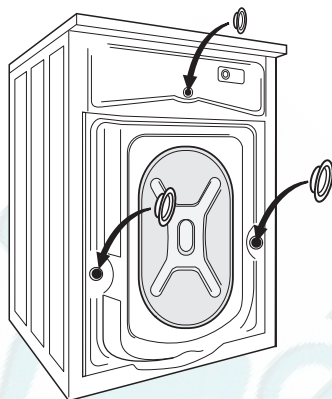

Размещение

Установите машину на ровный твердый пол. Убедитесь, что ковры, дорожки и т.д. не препятствуют циркуляции воздуха вокруг машины. Убедитесь, что машина не касается стен или других кухонных приборов. Выровняйте машину, поднимая или опуская ножки. Ножки могут регулироваться с трудом, т.к. на них установлены самозатягивающиеся гайки, однако **Вы ДОЛЖНЫ** отрегулировать их высоту так, чтобы машина стояла ровно и устойчиво. При необходимости проверьте точность выравнивания с помощью спиртового уровня. Необходимые регулировки можно выполнять с помощью гаечного ключа. Тщательное выравнивание предотвращает вибрацию, шум и перемещение машины во время работы.

! **ПРЕДУПРЕЖДЕНИЕ!** Никогда не подкладывайте картон, куски дерева или подобные материалы для компенсации неровностей пола.

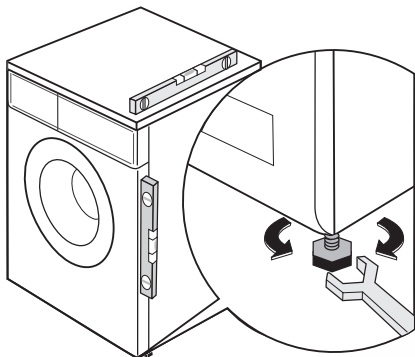

Подсоединение к водопроводу

Наливной шланг входит в комплект поставки и находится внутри барабана. Не применяйте для подсоединения к водопроводу ранее использовавшиеся шланги.

ВАЖНО! Данный прибор следует подсоединять к вентилю подачи холодной воды.

1. Откройте дверцу машины и достаньте наливной шланг.
2. Подсоедините угловой патрубком шланга к машине. Не направляйте наливной вертикально вниз. Разверните шланг влево или вправо в зависимости от расположения водопроводного крана относительно машины.

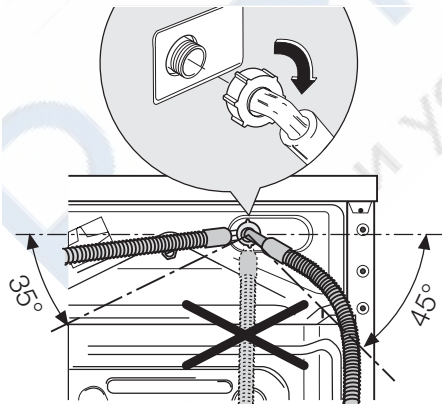

3. Отрегулируйте положение шланга, ослабив зажимную гайку. Отрегулируйте

ровое положение шланга, не забудьте плотно затянуть зажимную гайку во избежание утечек.

4. Присоедините наливной шланг к водопроводному крану с резьбой 3/4. Всегда используйте шланг, поставляемый вместе с прибором.

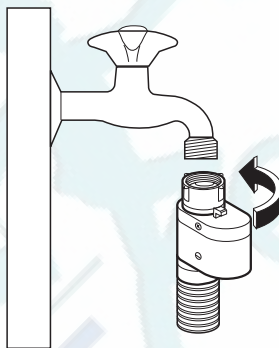

Наливной шланг не подлежит удлинению. Если он слишком короткий, а вы не хотите перемещать водопроводный кран, придется купить новый, более длинный шланг, специально предназначенный для данной цели.

Устройство для защиты от протечек воды

Наливной шланг снабжен устройством прекращения подачи воды при протечках, которые могут возникнуть в результате естественного износа шланга. О возникновении такой неисправности предупреждает появление красного сектора в окошке "А". В этом случае закройте водопроводный кран и обратитесь в ближайший авторизованный сервисный центр за новым шлангом.

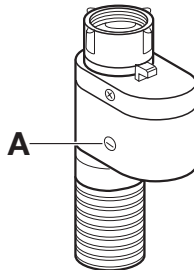

Слив воды

Конец сливного шланга можно устанавливать тремя способами.

- **Подвесив над краем раковины** с помощью пластмассовой направляющей, входящей в комплект поставки машины. В этом случае удостоверьтесь, что шланг не соскочит во время слива воды. Для этого шланг можно привязать к крану куском бечевки или прикрепить к стене.

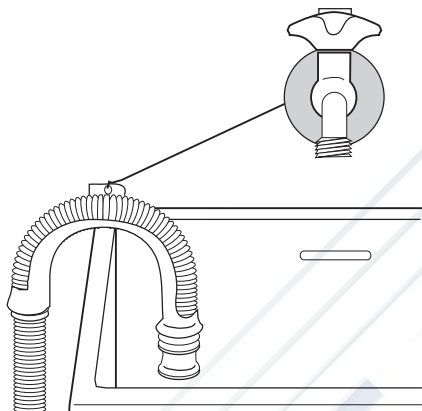

- **Подсоединив к патрубку сливной трубы раковины.** Этот патрубок должен находиться над сифоном раковины с тем, чтобы высота места сгиба шланга от пола составляла не менее 60 см.
- **Подсоединив непосредственно к сливной трубе** на высоте не менее 60 см, но не более 90 см. Конец сливного шланга всегда должен вентилироваться, т.е. внутренний диаметр сливной трубы должен быть шире внешнего диаметра сливного шланга. Сливной шланг не должен иметь перегибов.

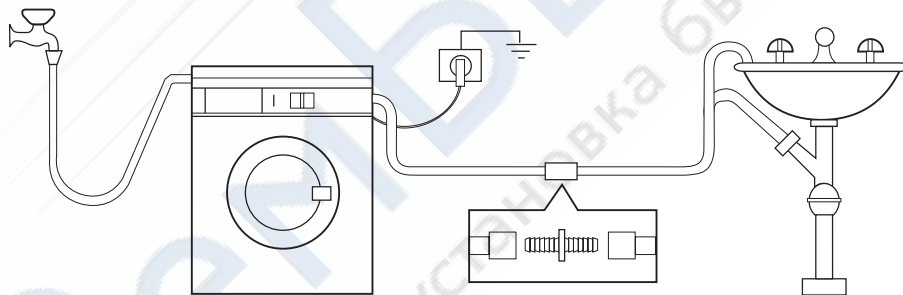

Максимальная длина сливного шланга не должна быть более 4 метров. Дополнительный сливной шланг и соединительный элемент можно приобрести в авторизованном сервисном центре.

Подключение к электросети

Информация по электрическому подключению представлена на табличке технических данных, расположенной на внутренней стороне дверцы машины.

Убедитесь, что электрическая сеть у Вас дома в состоянии выдержать максимальную мощность, потребляемую машиной, при этом следует учесть и другие эксплуатируемые электроприборы.

- ⚠ Включайте машину в заземленную розетку.
- ⚠ Изготовитель не несет ответственности за ущерб или травмы, причиненные несоблюдением вышеприведенных указаний по безопасности.

- ⚠ После установки машины должен иметься свободный доступ к сетевому шнуру.
- ⚠ В случае необходимости замены сетевого шнура она должна быть выполнена авторизованным сервисным центром.

Охрана окружающей среды

Символ  на изделии или на его упаковке указывает, что оно не подлежит утилизации в качестве бытовых отходов. Вместо этого его следует сдать в соответствующий пункт приемки электронного и электрооборудования для последующей утилизации. Соблюдая правила утилизации изделия, Вы сможете предотвратить причинение окружающей среде и здоровью людей потенциального ущерба, который возможен в противном случае, вследствие неподобающего обращения с подобными отходами. За более подробной информацией об утилизации этого изделия просьба обращаться к местным властям, в службу по вывозу и утилизации отходов или в магазин, в котором Вы приобрели изделие.

Упаковочные материалы

Материалы, помеченные символом , пригодны для повторной переработки.
>PE<=полиэтилен
>PS<=полистирол
>PP<=полипропилен
Это означает, что они могут быть подвергнуты повторной переработке при ус-

ловии, что, выбрасывая их, Вы поместите их в специальные контейнеры для сбора таких отходов.

Экологические рекомендации

Для экономии воды, энергии и с целью бережного отношения к окружающей среде придерживайтесь следующих рекомендаций:

- Белье обычной степени загрязненности можно стирать без предварительной стирки для экономии моющих средств, воды и времени (это означает и меньшее загрязнение окружающей среды!).
- Наиболее экономично машина работает при полной загрузке.
- При должной обработке пятна и небольшие загрязнения могут быть удалены перед стиркой; тогда белье можно стирать при более низкой температуре.
- Отмеряйте моющее средство в зависимости от жесткости воды, степени загрязненности и количества стираемого белья.







www.electrolux.com

www.electrolux.ru

